

CONTRACOR®
CORROSION CONTROL



ОКРАСОЧНОЕ ОБОРУДОВАНИЕ
БЕЗВОЗДУШНОГО РАСПЫЛЕНИЯ
И КОМПЛЕКТУЮЩИЕ

www.contracor.nt-rt.ru

СОДЕРЖАНИЕ

СОДЕРЖАНИЕ	2
АППАРАТЫ ОКРАСОЧНЫЕ БЕЗВОЗДУШНОГО РАСПЫЛЕНИЯ	3
МЕШАЛКИ ПНЕВМАТИЧЕСКИЕ	19
ПИСТОЛЕТЫ-КРАСКОРАСПЫЛИТЕЛИ, ОКРАСОЧНЫЕ РУКАВА, ФИТИНГИ	26
СИСТЕМА РЕВЕРСИВНЫХ СОПЕЛ СЕРИИ НР	34
СРЕДСТВА ИНДИВИДУАЛЬНОЙ ЗАЩИТЫ МАЛЯРА	40
ИЗМЕРИТЕЛЬНОЕ ОБОРУДОВАНИЕ	43
ЖИДКОСТИ ТЕХНОЛОГИЧЕСКИЕ	46

Архангельск (8182)63-90-72
Астана +7(7172)727-132
Белгород (4722)40-23-64
Брянск (4832)59-03-52
Владивосток (423)249-28-31
Волгоград (844)278-03-48
Вологда (8172)26-41-59
Воронеж (473)204-51-73
Екатеринбург (343)384-55-89
Иваново (4932)77-34-06
Ижевск (3412)26-03-58
Казань (843)206-01-48

Калининград (4012)72-03-81
Калуга (4842)92-23-67
Кемерово (3842)65-04-62
Киров (8332)68-02-04
Краснодар (861)203-40-90
Красноярск (391)204-63-61
Курск (4712)77-13-04
Липецк (4742)52-20-81
Магнитогорск (3519)55-03-13
Москва (495)268-04-70
Мурманск (8152)59-64-93
Набережные Челны (8552)20-53-41

Нижний Новгород (831)429-08-12
Новокузнецк (3843)20-46-81
Новосибирск (383)227-86-73
Орел (4862)44-53-42
Оренбург (3532)37-68-04
Пенза (8412)22-31-16
Пермь (342)205-81-47
Ростов-на-Дону (863)308-18-15
Рязань (4912)46-61-64
Самара (846)206-03-16
Санкт-Петербург (812)309-46-40
Саратов (845)249-38-78

Смоленск (4812)29-41-54
Сочи (862)225-72-31
Ставрополь (8652)20-65-13
Тверь (4822)63-31-35
Томск (3822)98-41-53
Тула (4872)74-02-29
Тюмень (3452)66-21-18
Ульяновск (8422)24-23-59
Уфа (347)229-48-12
Челябинск (351)202-03-61
Череповец (8202)49-02-64
Ярославль (4852)69-52-93



Глава 1

АППАРАТЫ ОКРАСОЧНЫЕ БЕЗВОЗДУШНОГО РАСПЫЛЕНИЯ

Комплекты окрасочного оборудования безвоздушного распыления

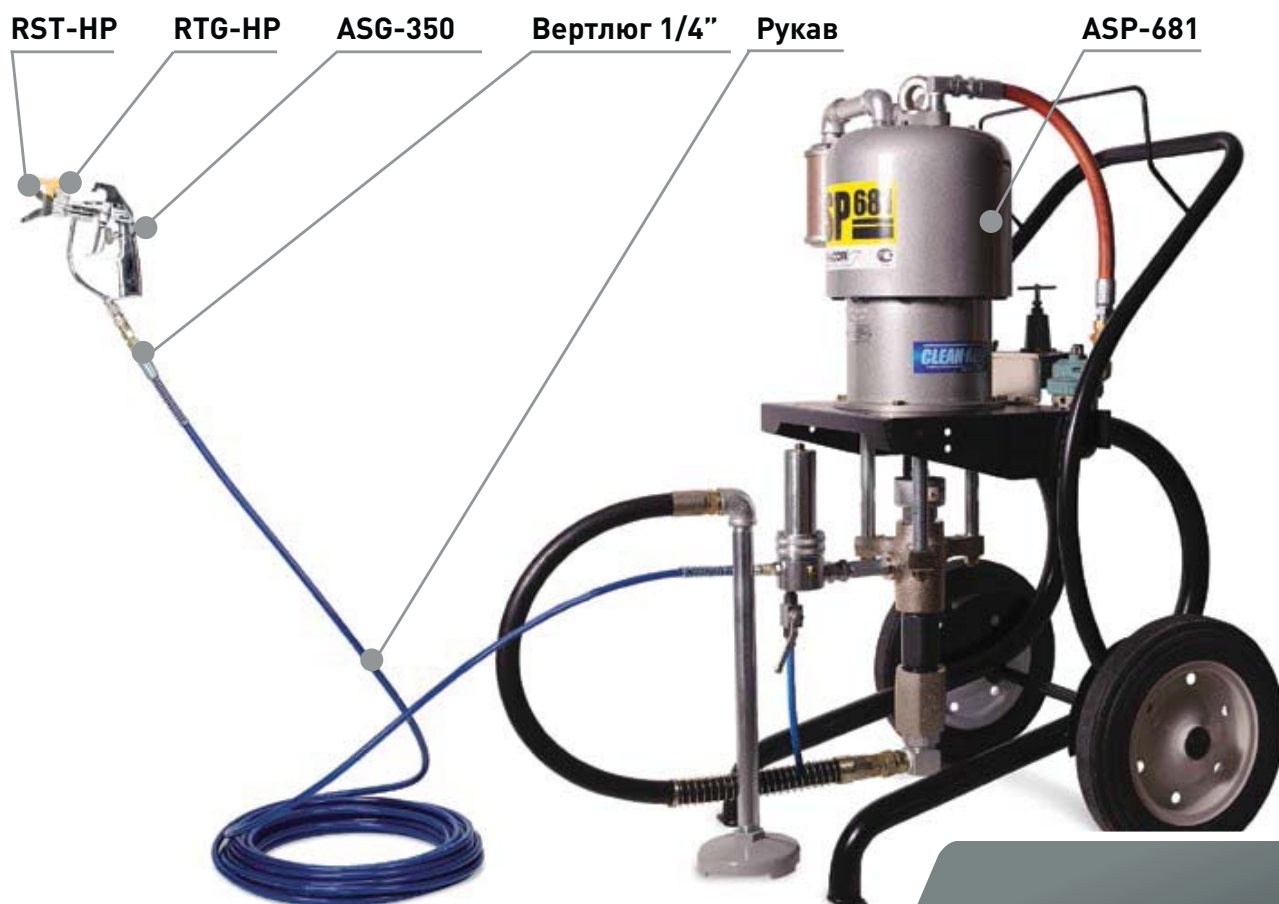

Аппараты ASP — стр. 7

Код заказа	Модель	комплект S1 (16121050)	комплект S2 (16122050)	комплект S3 (16123050)	комплект S4 (16124050)	Описание
16121000	ASP-281	■				Аппарат окрасочный
16122000	ASP-451		■			Аппарат окрасочный
16123000	ASP-631			■		Аппарат окрасочный
16124000	ASP-681				■	Аппарат окрасочный
16125200	ASG-350	■	■	■	■	Краскораспылитель
16128300		■	■	■	■	Вертлюг 1/4"
-		■	■	■	■	Рукав окрасочный (15 м)
-	RST-HP	■	■	■	■	Сопло реверсивное
16147000	RTG-HP	■	■	■	■	Соплодержатель
10125500	TSL	■	■	■	■	Пластификатор (1 л)



Аппараты EVOX — стр. 11

Код заказа	Модель	комплект T1 (16045090)	комплект T2 (16045190)	комплект T3 (16045290)	комплект T4 (16045390)	комплект T5 (16045490)	комплект T6 (16045590)	комплект T7 (16045690)	Описание
16045900	EVOX-750, 220 B	■							Аппарат окрасочный
16045000	EVOX-1500, 220 B		■						Аппарат окрасочный
16045100	EVOX-1500, 380 B			■					Аппарат окрасочный
16045200	EVOX-2200, 220 B				■				Аппарат окрасочный
16045300	EVOX-2200, 380 B					■			Аппарат окрасочный
16045400	EVOX-2200DH, 220 B						■		Аппарат окрасочный
16045500	EVOX-2200DH, 380 B							■	Аппарат окрасочный
16005070	ASG-270-D	■	■	■	■	■	■	■	Краскораспылитель
16143100	PPH-1-10	■	■	■	■	■	■	■	Рукав окрасочный (10 м)
-	RST-HP	■	■	■	■	■	■	■	Сопло реверсивное
16147000	RTG-HP	■	■	■	■	■	■	■	Соплодержатель



Аппараты EVOX — стр. 11

Код заказа	Модель	комплект T8 (16045790)	комплект T9 (16045890)	Описание
16045700	EVOX-2200PE	■		Аппарат окрасочный
16045800	EVOX-2200PE DH		■	Аппарат окрасочный
16005070	ASG-270-D	■	■	Краскораспылитель
16143100	PPH-1-10	■	■	Рукав окрасочный (10 м)
-	RST-HP	■	■	Сопло реверсивное
16147000	RTG-HP	■	■	Соплодержатель

Преимущества аппаратов ASP

Основные элементы насоса — шток и втулка защищены специальным никель-кобальтовым покрытием, которое используется в высокоскоростных подшипниках для защиты от коррозии и износа. Покрытие делает шток и втулку насоса стойкими к коррозии и позволяет использовать аппараты ASP с ЛКМ как на основе растворителей так и на основе воды. Кроме того повышается стойкость к абразивному износу от крупных фракций ЛКМ и соответственно долговечность оборудования.



CLEAN AIR — система фильтрации и смазки сжатого воздуха. Фильтрация воздуха на входе в аппарат помогает предотвратить простои оборудования, связанные с попаданием в воздушный мотор большого количества конденсата и масел. Это особенно важно при использовании старых компрессоров или при работе при низких температурах.



ОТРИЦАТЕЛЬНЫЕ ТЕМПЕРАТУРЫ

При работе при отрицательных температурах в масленку системы CLEAN AIR необходимо налить морозостойкое инструментальное масло для пневматических систем. CONTRACOR® рекомендует использовать KILFROST 400 или его аналоги.



ВОДОСОДЕРЖАЩИЕ ЛКМ

Аппараты серии ASP полностью пригодны для работы с водосодержащими ЛКМ (вододисперсионные краски, акриловые латексные краски, силикатные краски, силиконовые краски). Детали насоса имеют коррозионностойкое покрытие. Таким образом, аппараты ASP универсальны для использования как с водоразбавляемыми ЛКМ, так и с ЛКМ с любыми другими разбавителями — уайт-спиритом, сольвентом, разбавителем для масляных красок, скипидаром.



Фильтр ВД (тонкой очистки)



Аппараты серии ASP оснащаются фильтром ВД

Заборный рукав



имеет встроенный фильтр грубой очистки ЛКМ.

Долговечная кожаная набивка



Окрасочный аппарат ASP-281



ОБЛАСТЬ ПРИМЕНЕНИЯ:

мебельное и деревообрабатывающее производство, металлообрабатывающая промышленность, специальное машиностроение.

ПРЕДНАЗНАЧЕН ДЛЯ РАСПЫЛЕНИЯ:

красок, лаков, эмалей, грунтовок средней вязкости на основе разбавителей: воды, уайт-спирита, сольвента, разбавителя для масляных красок, скипидара.

Технические характеристики:

		ASP-281
Передаточное число		28:1
Макс. расход материала, л/мин		4,0
Давление сжатого воздуха, бар		3—7
Макс. рабочее давление материала, бар		196
Макс. диаметр сопла на один пистолет на два пистолета		0,031" 0,021"
Вес, кг		33
Код заказа	Модель	Описание
16121000	ASP-281	Аппарат окрасочный 28:1
16121100	SPK-281(M)	Ремкомплект мотора аппарата ASP-281
16121200	SPK-281(P)	Ремкомплект насоса аппарата ASP-281

Окрасочный аппарат ASP-451, ASP-631



ОБЛАСТЬ ПРИМЕНЕНИЯ:

антикоррозионная защита, про-мышленное строительство, кораблестроение, вагоностроение, тяжелое машиностроение. ASP-451 особенно хорош при необходимости использовать рукава большей длины или сопел большего диаметра.

ПРЕДНАЗНАЧЕН ДЛЯ РАСПЫЛЕНИЯ:

красок и грунтовок высокой вязкости на основе масел, смол, уретанов, полимеров.

Технические характеристики:

	ASP-451	ASP-631
Передаточное число	45:1	63:1
Макс. расход материала, л/мин	12,5	11,4
Давление сжатого воздуха, бар	3—7	3—7
Макс. рабочее давление материала, бар	315	441
Макс. диаметр сопла на один пистолет на два пистолета	0,057" 0,039"	0,055" 0,035"
Вес, кг	88	88

Код заказа	Модель	Описание
16122000	ASP-451	Аппарат окрасочный 45:1
16123000	ASP-631	Аппарат окрасочный 63:1
16122100	SPK-631(M)	Ремкомплект мотора аппаратов ASP-451 / 631
16122200	SPK-451(P)	Ремкомплект насоса аппарата ASP-451
16123200	SPK-631(P)	Ремкомплект насоса аппарата ASP-631



Окрасочный аппарат ASP-681



ANTIFREEZE — Технология воздушных моторов.

Решающее преимущество ASP-681 состоит в том, что эти аппараты оснащаются воздушными моторами, построенными по технологии ANTIFREEZE. Благодаря внутренней геометрии мотора и системе активной смазки механизма воздушный мотор ANTIFREEZE в наименьшей степени подвержен обмерзанию.



ОБЛАСТЬ ПРИМЕНЕНИЯ:

антикоррозионная защита, промышленное строительство, кораблестроение, вагоностроение, тяжелое машиностроение.

ПРЕДНАЗНАЧЕН ДЛЯ РАСПЫЛЕНИЯ:

красок, грунтовок, мастик высокой вязкости на основе масел, смол, уретанов, полимеров, битумных и эпоксидных материалов.

Технические характеристики:

		ASP-681
Передаточное число		68:1
Макс. расход материала, л/мин		9,0
Давление сжатого воздуха, бар		3—7
Макс. рабочее давление материала, бар		496
Макс. диаметр сопла на один пистолет на два пистолета		0,057" 0,039"
Вес, кг		96

Код заказа	Модель	Описание
16124000	ASP-681	Аппарат окрасочный 68:1
16124100	SPK-681(M)	Ремкомплект мотора аппарата ASP-681
16124200	SPK-681(P)	Ремкомплект насоса аппарата ASP-681

Преимущества аппаратов EVOX

Практичный трехфазный или однофазный выключатель

со встроенной защитой.
Пять метров экранированного силового кабеля в искробезопасном исполнении.

Ступень краски

изготовлена из эпоксированного алюминия:

- очень хорошие антикоррозионные свойства при воздействии воды,
- повышенная стойкость к агрессивным растворителям,
- стойкость к воздействию лаков и дисперсионных ЛКМ,
- высокая стойкость к воздействию химически активных веществ.

Всасывающий клапан модульного типа. Легко промывается и при необходимости заменяется. Втулка и гриб всасывающего клапана изготовлены из карбида вольфрама.

Нагнетательный клапан прецизионного изготовления.

Седло и шарик нагнетательного клапана изготовлены из карбида вольфрама.



Манометр

из нержавеющей стали.
Корпус манометра в защитной резиновой оболочке.

Регулятор давления

с фиксированным максимальным давлением. Бесступенчатая регулировка рабочего давления 0 — 240 бар.

Перепускной патрубок и заборный патрубок



В комплекте со встроенным фильтром грубой очистки ЛКМ.

Металлический бак для ЛКМ



Опционально 25 л или 40 л, с заборным и перепускным рукавами.

Нейлоновый бак для ЛКМ



Опционально 6 л, с адаптером, перепускным рукавом и фильтром грубой очистки ЛКМ.

Окрасочный аппарат EVOX-750



ОБЛАСТЬ ПРИМЕНЕНИЯ:

антикоррозионная защита, строительство, судостроение, вагоностроение, металлообрабатывающая промышленность.

ПРЕДНАЗНАЧЕН ДЛЯ РАСПЫЛЕНИЯ:

красок, лаков, эмалей, грунтовок средней вязкости на основе разбавителей: воды, уайт-спирита, сольвента, разбавителя для масляных красок, скипидара.

Технические характеристики:

		EVOX-750-220
Макс. расход материала, л/мин.		3,5
Макс. рабочее давление материала, бар		220
Мощность электродвигателя, кВт		0,75
Напряжение питания, В		220
Вес, кг		18
Код заказа	Модель	Описание
16045900	EVOX-750-220	Аппарат окрасочный с электроприводом 220 В, 1,5 кВт



Окрасочный аппарат EVOX-1500



ОБЛАСТЬ ПРИМЕНЕНИЯ:

антикоррозионная защита, строительство, судостроение, вагоностроение, металлообрабатывающая промышленность.

ПРЕДНАЗНАЧЕН ДЛЯ РАСПЫЛЕНИЯ:

красок, лаков, эмалей, грунтовок средней вязкости на основе разбавителей: воды, уайт-спирита, сольвента, разбавителя для масляных красок, скипидара.

Технические характеристики:

	EVOX-1500-220	EVOX-1500-380
Макс. расход материала, л/мин.	4,5	4,5
Макс. рабочее давление материала, бар	220	220
Мощность электродвигателя, кВт	1,50	1,50
Напряжение питания, В	220	380
Вес, кг	47	49

Код заказа	Модель	Описание
16045000	EVOX-1500-220	Аппарат окрасочный с электроприводом 220 В, 1,5 кВт
16045100	EVOX-1500-380	Аппарат окрасочный с электроприводом 380 В, 1,5 кВт

Окрасочный аппарат EVOX-2200

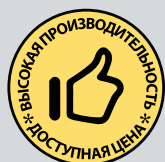

ОБЛАСТЬ ПРИМЕНЕНИЯ:

антикоррозионная защита, строительство, судостроение, вагоностроение, металлообрабатывающая промышленность.

ПРЕДНАЗНАЧЕН ДЛЯ РАСПЫЛЕНИЯ:

красок, лаков, эмалей, грунтовок средней и высокой вязкости на основе разбавителей: воды, уайт-спирита, сольвента, разбавителя для масляных красок, скипидара.

Технические характеристики:

	EVOX-2200-220	EVOX-2200-380
Макс. расход материала, л/мин.	9,5	9,5
Макс. рабочее давление материала, бар	250	250
Мощность электродвигателя, кВт	2,20	2,20
Напряжение питания, В	220	380
Вес, кг	57	59

Код заказа	Модель	Описание
16045200	EVOX-2200-220	Аппарат окрасочный с электроприводом 220 В, 2,2 кВт
16045300	EVOX-2200-380	Аппарат окрасочный с электроприводом 380 В, 2,2 кВт

Окрасочный аппарат EVOX-2200DH



Аппарат DMX-2200DH оснащен двумя блоками краски, которые можно использовать независимо на два поста или объединять для достижения максимального расхода ЛКМ.

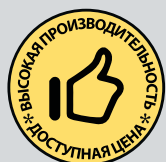

ОБЛАСТЬ ПРИМЕНЕНИЯ:

антикоррозионная защита, строительство, судостроение, вагоностроение, металлообрабатывающая промышленность.

ПРЕДНАЗНАЧЕН ДЛЯ РАСПЫЛЕНИЯ:

красок, лаков, эмалей, грунтовок средней и высокой вязкости на основе разбавителей: воды, уайт-спирита, сольвента, разбавителя для масляных красок, скипидара.

Технические характеристики:

	EVOX-2200DH-220	EVOX-2200DH-380
Макс. расход материала, л/мин.	18,0	18,0
Макс. рабочее давление материала, бар	250	250
Мощность электродвигателя, кВт	2,20	2,20
Напряжение питания, В	220	380
Вес, кг	62	64

Код заказа	Модель	Описание
16045400	EVOX-2200DH-220	Аппарат окрасочный с электроприводом 220 В, 2,2 кВт
16045500	EVOX-2200DH-380	Аппарат окрасочный с электроприводом 380 В, 2,2 кВт

Окрасочный аппарат EVOX-2200PE



ОБЛАСТЬ ПРИМЕНЕНИЯ:

антикоррозионная защита, строительство, судостроение, вагоностроение, металлообрабатывающая промышленность.

ПРЕДНАЗНАЧЕН ДЛЯ РАСПЫЛЕНИЯ:

красок, лаков, эмалей, грунтовок средней и высокой вязкости на основе разбавителей: воды, уайт-спирита, сольвента, разбавителя для масляных красок, скипидара.

Технические характеристики:

		EVOX-2200PE
Макс. расход материала, л/мин.		9,5
Макс. рабочее давление материала, бар		250
Марка бензина		A-92
Емкость топливного бака, л		3,4
Вес, кг		64
Код заказа	Модель	Описание
16045700	EVOX-2200PE	Аппарат окрасочный с бензиновым приводом, 2,2 кВт

Окрасочный аппарат EVOX-2200PE-DH



Аппарат DMX-2200DH оснащен двумя блоками краски, которые можно использовать независимо на два поста или объединять для достижения максимального расхода ЛКМ.



ОБЛАСТЬ ПРИМЕНЕНИЯ:

антикоррозионная защита, строительство, судостроение, вагоностроение, металлообрабатывающая промышленность.

ПРЕДНАЗНАЧЕН ДЛЯ РАСПЫЛЕНИЯ:

красок, лаков, эмалей, грунтовок средней и высокой вязкости на основе разбавителей: воды, уайт-спирита, сольвента, разбавителя для масляных красок, скипидара.

Технические характеристики:

		EVOX-2200PE-DH
Макс. расход материала, л/мин.		18,0
Макс. рабочее давление материала, бар		250
Марка бензина		A-92
Емкость топливного бака, л		3,4
Вес, кг		67
Код заказа	Модель	Описание
16045800	EVOX-2200PE-DH	Аппарат окрасочный с бензиновым приводом, 2,2 кВт

Дополнительные принадлежности и запасные части к аппаратам серии EVOX

Код заказа	Описание
16045191	Расходный бачок, 6 л для EVOX
16045192	Расходный бачок, 25 л для EVOX
16045193	Расходный бачок, 40 л для EVOX
16045197	Соединение для расходного бачка 40 л к аппарату EVOX-2200DH
16045092	Клапан заборный для EVOX
16045091	Регулятор давления для EVOX
16045093	Клапан нагнетательный для EVOX
16045046	Мембрана с седлом для EVOX-1500
16045244	Мембрана с седлом для EVOX-2200

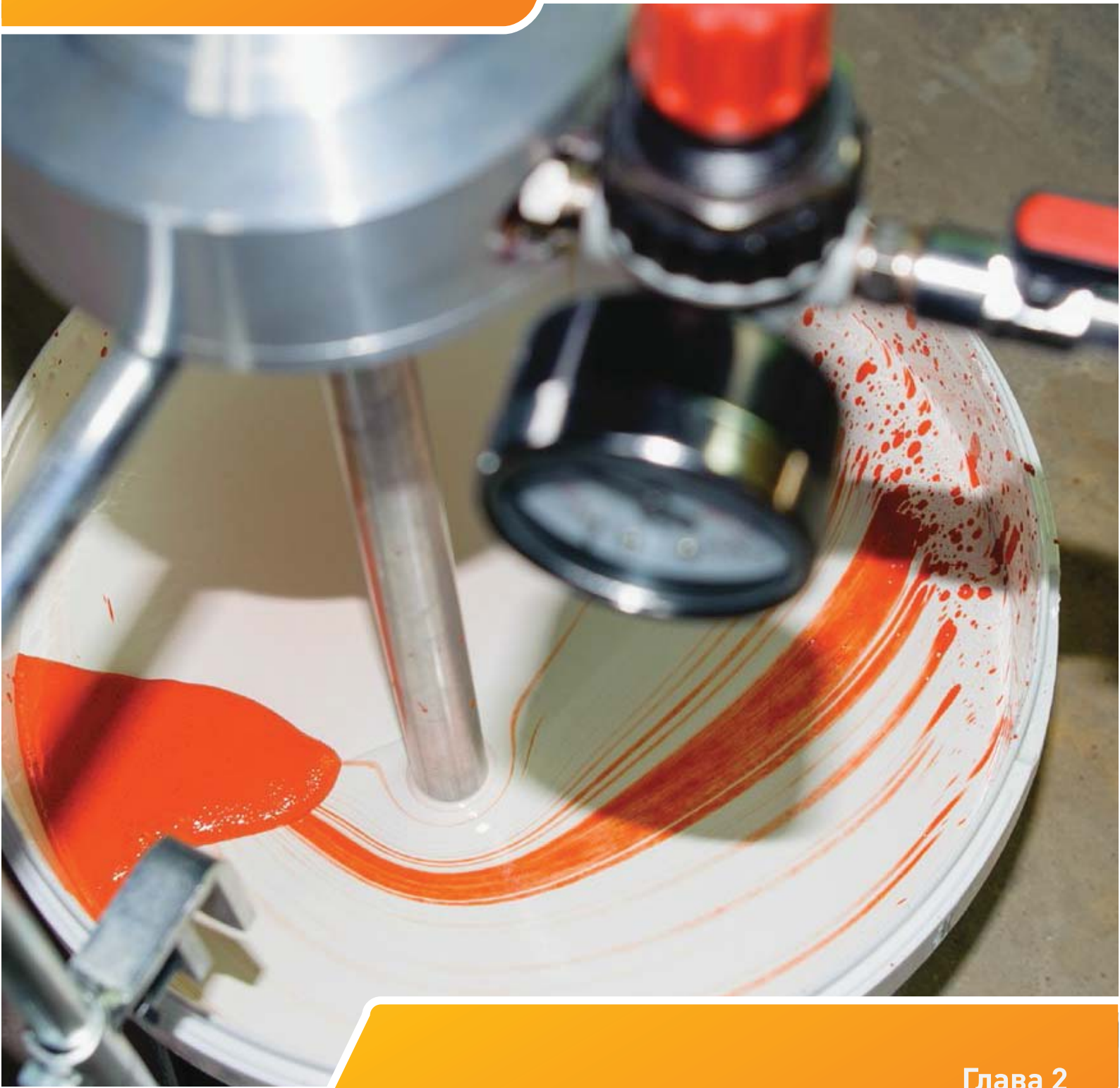

Глава 2

МЕШАЛКИ ПНЕВМАТИЧЕСКИЕ

Мешалки пневматические MIX



Боковой выход воздуха

- Не происходит воздействия на перемешиваемый материал.
- Возможность замешивания раствора из сыпучих материалов.

Муфта

для установки перемешивающих насадок с \varnothing хвостовика 10 мм.

Штатив

с изменяемой высотой установки для мешалок MIX-350, MIX-500, MIX-750.
Высота установки 480-700 мм.

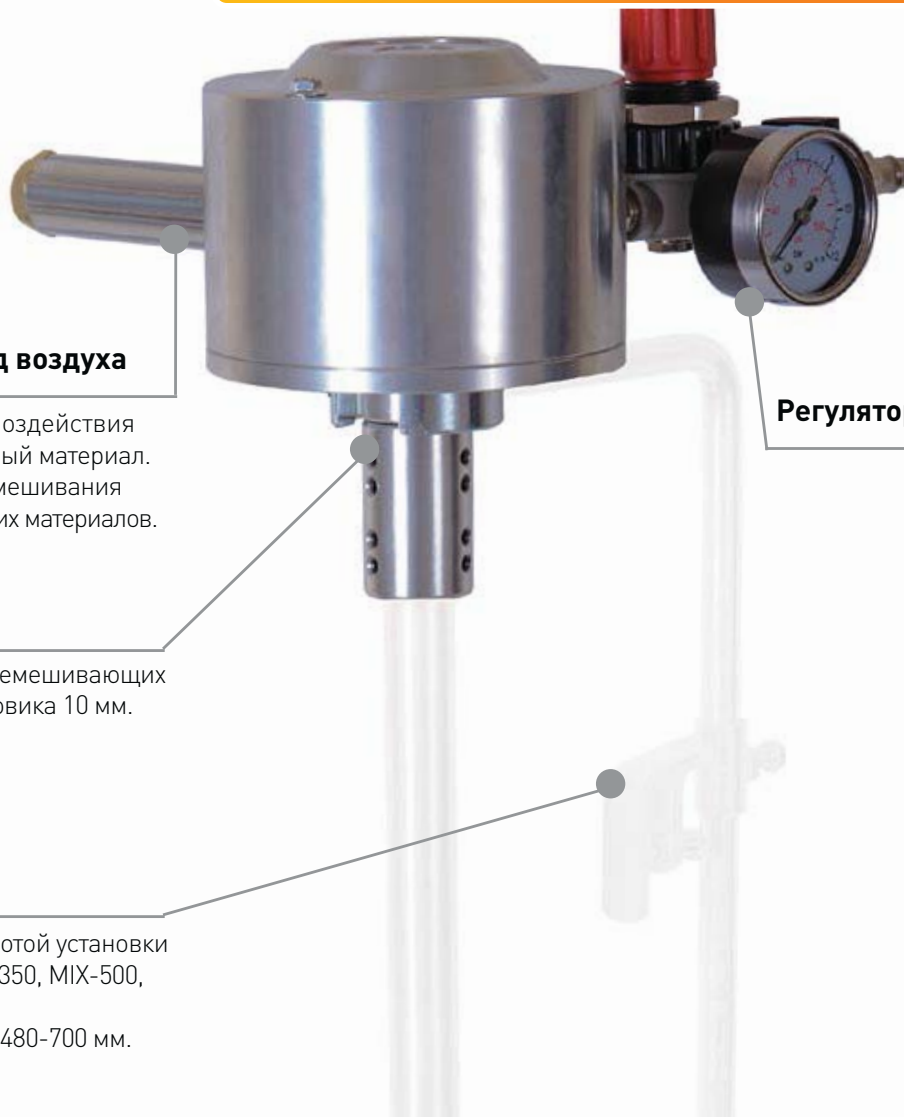

Регулятор числа оборотов

Алюминиевые насадки



для перемешивания ЛКМ низкой вязкости. Исключают нежелательную аэрацию ЛКМ.

Стальные насадки



для перемешивания ЛКМ средней и высокой вязкости. Исключают нежелательную аэрацию ЛКМ.

Универсальные насадки

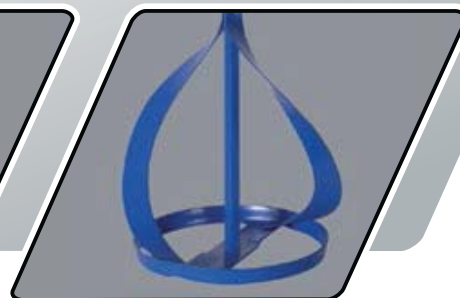

возможно использование любой перемешивающей насадки с диаметром хвостовика 10 мм.

Мешалка пневматическая MIX-350



Мешалка пневматическая
взрывобезопасная.

ПРЕДНАЗНАЧЕНА ДЛЯ:

перемешивания жидких материалов в емкостях.

КОМПЛЕКТАЦИЯ:

- Мешалка с установленным регулятором числа оборотов.
- Муфта для установки перемешивающих насадок с \varnothing хвостовика 10 мм.
- Штатив с изменяемой высотой. Высота установки 480-700 мм (заказывается отдельно).
- Перемешивающая насадка (заказывается отдельно).

Технические характеристики:

		MIX-350
Мощность, кВт		0,35
Рабочие обороты, об/мин		100-2000
Потребление воздуха, м ³ /мин		0,7
Макс. рабочее давление, бар		6,0
Вес, кг		2,8
Вязкость перемешиваемого материала		низкая
Код заказа	Модель	Описание
16047101	MIX-350	Мешалка пневматическая взрывобезопасная

Мешалка пневматическая MIX-500



Мешалка пневматическая
взрывобезопасная.

ПРЕДНАЗНАЧЕНА ДЛЯ:

перемешивания жидких материалов в емкостях.

КОМПЛЕКТАЦИЯ:

- Мешалка с установленным регулятором числа оборотов.
- Муфта для установки перемешивающих насадок с \varnothing хвостовика 10 мм.
- Штатив с изменяемой высотой. Высота установки 480-700 мм (заказывается отдельно).
- Перемешивающая насадка (заказывается отдельно).

Технические характеристики:

		MIX-500
Мощность, кВт		0,50
Рабочие обороты, об/мин		100-1000
Потребление воздуха, м ³ /мин		0,8
Макс. рабочее давление, бар		6,0
Вес, кг		3,0
Вязкость перемешиваемого материала		низкая и средняя
Код заказа	Модель	Описание
16047102	MIX-500	Мешалка пневматическая взрывобезопасная

Мешалка пневматическая MIX-750

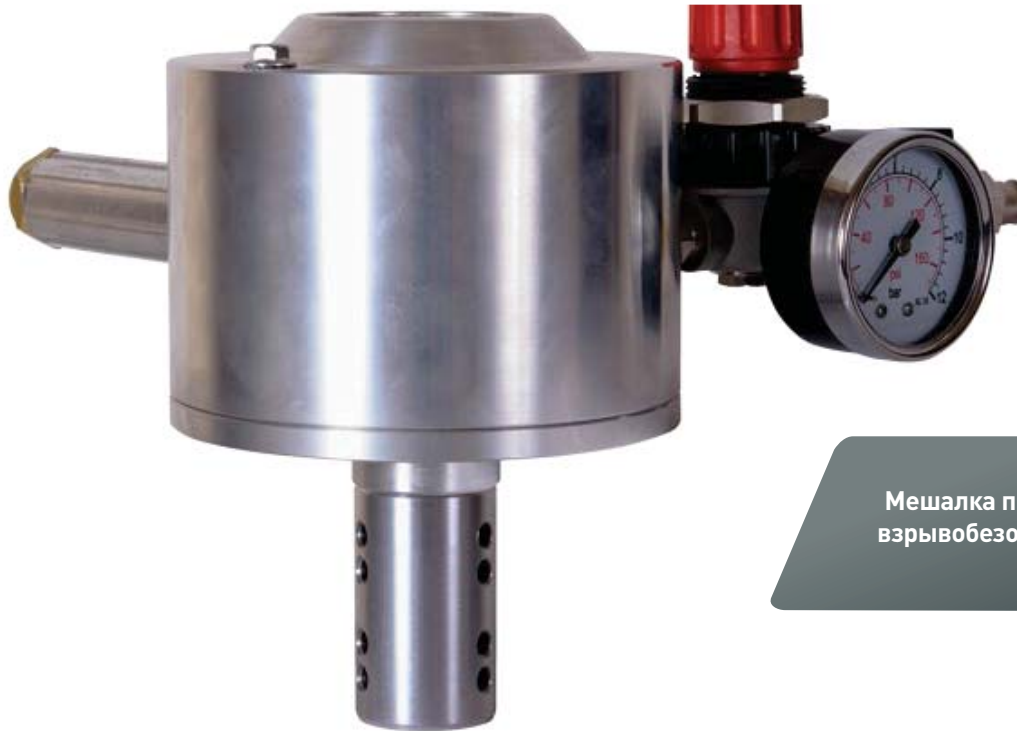

Мешалка пневматическая
взрывобезопасная.

ПРЕДНАЗНАЧЕНА ДЛЯ:

перемешивания жидких материалов в емкостях.

КОМПЛЕКТАЦИЯ:

- Мешалка с установленным регулятором числа оборотов.
- Муфта для установки перемешивающих насадок с \varnothing хвостовика 10 мм.
- Штатив с изменяемой высотой. Высота установки 480-700 мм (заказывается отдельно).
- Перемешивающая насадка (заказывается отдельно).

Технические характеристики:

		MIX-750
Мощность, кВт		0,75
Рабочие обороты, об/мин		100-1000
Потребление воздуха, м ³ /мин		0,8
Макс. рабочее давление, бар		6,0
Вес, кг		4,0
Вязкость перемешиваемого материала		средняя и высокая
Код заказа	Модель	Описание
16047103	MIX-750	Мешалка пневматическая взрывобезопасная

Мешалка пневматическая MIX-DRUM

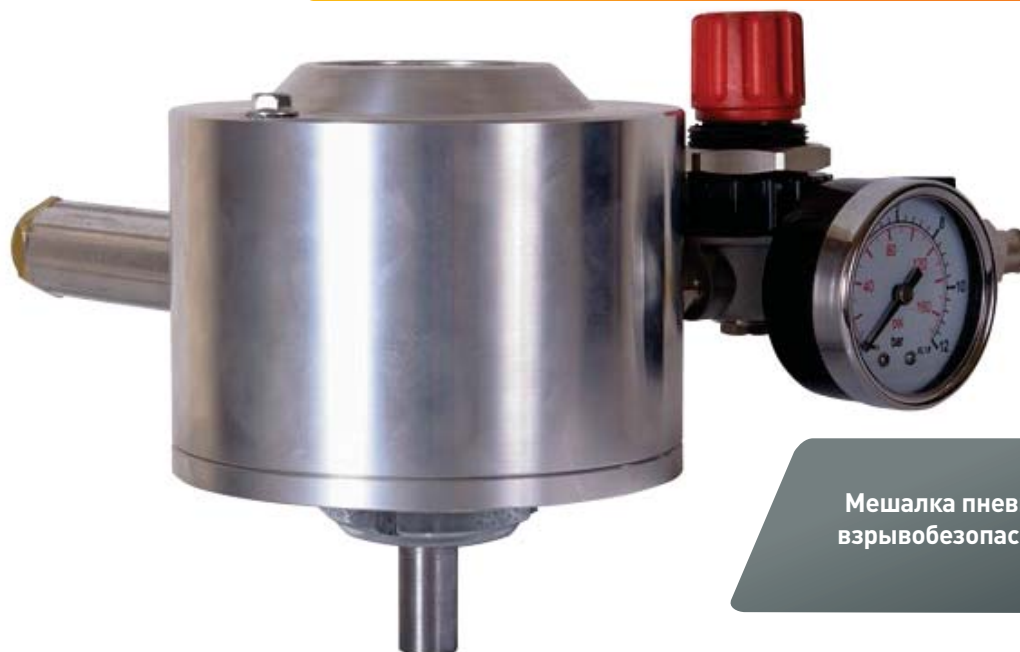

Мешалка пневматическая
взрывобезопасная.

ПРЕДНАЗНАЧЕНА ДЛЯ:

перемешивания жидких материалов в емкостях.

КОМПЛЕКТАЦИЯ:

- Мешалка с установленным регулятором числа оборотов.
- Крепеж для стационарного монтажа в перемешивающую стойку.
- Перемешивающая насадка (заказывается отдельно).

Технические характеристики:

	MIX-DRUM
Мощность, кВт	0,75
Рабочие обороты, об/мин	100-1000
Потребление воздуха, м³/мин	0,8
Макс. рабочее давление, бар	6,0
Вес, кг	4,0
Вязкость перемешиваемого материала	средняя и высокая

Код заказа	Модель	Описание
16047104	MIX-DRUM	Мешалка пневматическая взрывобезопасная

Дополнительные принадлежности и запасные части к мешалкам пневматическим серии MIX

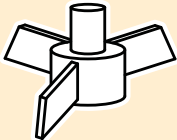
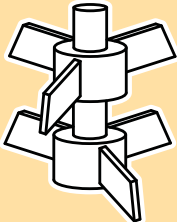
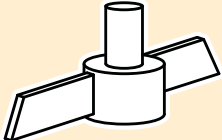
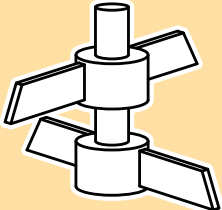
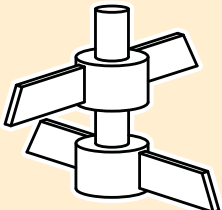
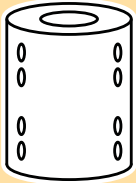
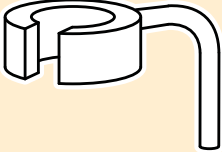
Код заказа	Общий вид	Описание
16047201		Насадка перемешивающая одинарная трёхлопастная. Материал: алюминий. Высота штанги: 400 мм. Диаметр лопастей: 150 мм. Вязкость перемешиваемого материала: низкая.
16047202		Насадка перемешивающая двойная трёхлопастная. Материал: алюминий. Высота штанги: 400 мм. Диаметр лопастей: 150 мм. Вязкость перемешиваемого материала: низкая и средняя.
16047203		Насадка перемешивающая одинарная двухлопастная. Материал: сталь. Высота штанги: 400 мм. Диаметр лопастей: 150 мм. Вязкость перемешиваемого материала: средняя.
16047204		Насадка перемешивающая двойная двухлопастная. Материал: сталь. Высота штанги: 400 мм. Диаметр лопастей: 150 мм. Вязкость перемешиваемого материала: средняя и высокая.
16047205		Насадка перемешивающая двойная двухлопастная. Материал: сталь. Высота штанги: 740 мм. Диаметр лопастей: 240 мм. Вязкость перемешиваемого материала: средняя и высокая.
16047206		Муфта для установки перемешивающих насадок с диаметром хвостовика 10 мм.
16047207		Штатив с изменяемой высотой установки для мешалок MIX-350, MIX-500, MIX-750. Высота установки 480-700 мм.

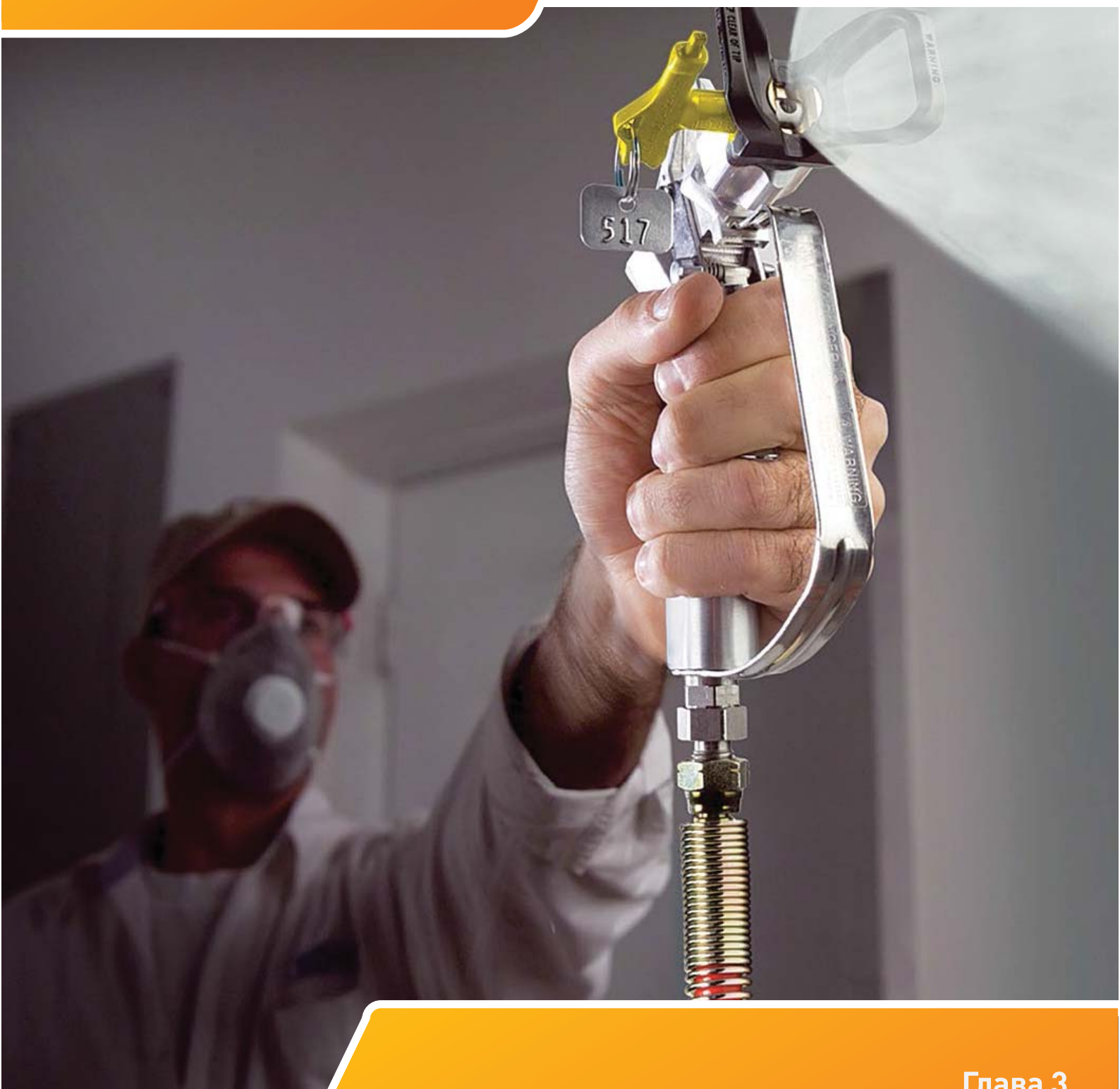

Глава 3

ПИСТОЛЕТЫ-КРАСКОРАСПЫЛИТЕЛИ
ОКРАСОЧНЫЕ РУКАВА
ФИТИНГИ

Пистолет-краскораспылитель безвоздушного распыления ASG-270-D



Наконечник затвора и седло диффузора пистолета изготовлены из карбида вольфрама.

Для распыления ЛКМ низкой и средней вязкости. Как правило, используется в комплекте с электрическими окрасочными аппаратами. Фильтр в ручке пистолета предотвращает частую забивку сопла. Легкий, хорошо лежит в руке, хват на 4 пальца. Оснащен вертлюгом.

Ремкомплект (опционально).

Технические характеристики:

		ASG-270N
Макс. рабочее давление, бар		270
Резьба для рукава В. Д.		1/4" NPTF
Код заказа	Модель	Описание
16005070	ASG-270-D	Пистолет окрасочный, 270 бар
16005080	SPK-270-D	Ремкомплект к пистолету ASG-270-D

Примечание: поставляются в комплекте с фильтром тонкой очистки 60 ячеек/см².

Сопла и соплодержатель приобретаются отдельно.

Пистолет-краскораспылитель безвоздушного распыления ASG-350



Наконечник затвора и седло диффузора пистолета изготовлены из карбида вольфрама.

Применяется для распыления ЛКМ средней и высокой вязкости. По техническим характеристикам и области применения подобен окрасочному пистолету Graco Silver Gun. Короткий ход краски, легко промывается, хорошо лежит в руке, захват на 2 пальца.

Ремкомплект (опционально).

Технические характеристики:

		ASG-350
Макс. рабочее давление, бар		350
Резьба для рукава В. Д.		1/4" NPTF
Код заказа	Модель	Описание
16125200	ASG-350	Пистолет окрасочный, 350 бар
16125250	SPK-350	Ремкомплект к пистолету ASG-350

Примечание: сопла, соплодержатель и вертлюг приобретаются отдельно.

Пистолет-краскораспылитель безвоздушного распыления ASG-700



Наконечник затвора и седло диффузора пистолета изготовлены из карбида вольфрама.

Применяется для распыления ЛКМ средней и высокой вязкости, битумных и эпоксидных материалов. Очень легкий, компактный, хорошо лежит в руке, удобный захват на 4 пальца.

Ремкомплект (опционально).

Технические характеристики:

		ASG-700
Макс. рабочее давление, бар		700
Резьба для рукава В. Д.		1/4" NPTF
Код заказа	Модель	Описание
16125300	ASG-700	Пистолет окрасочный, 700 бар
16125350	SPK-700	Ремкомплект к пистолету ASG-700

Примечание: сопла, соплодержатель и вертлюг приобретаются отдельно.

Пистолет-краскораспылитель безвоздушного распыления APG



Применяются для распыления ЛКМ средней и высокой вязкости при окраске удаленных или труднодоступных поверхностей: потолков, внутренних поверхностей, судовых трюмов и т.д.

Ремкомплект (опционально).

Технические характеристики:

		APG
Макс. рабочее давление, бар		350
Резьба для рукава В. Д.		1/4" NPTF
Код заказа	Модель	Описание
16129200	APG-900	Пистолет окрасочный, длина 900 мм
16129400	APG-1500	Пистолет окрасочный, длина 1500 мм
16129500	APG-1800	Пистолет окрасочный, длина 1800 мм
16125410	SPK-900	Ремкомплект к пистолету APG

Примечание: соплодержатель приобретается отдельно.

Удлинитель для краскораспылителей AGE



Предназначены для окраски удалённых или труднодоступных поверхностей.
Подходят ко всем пистолетам серии ASG.

Технические характеристики:

		AGE
Рабочее давление, бар		290
Фактор сохранности по давлению		1:4
Код заказа	Модель	Описание
16129620	AGE-250	Трубка удлинительная, 250 мм
16129630	AGE-380	Трубка удлинительная, 380 мм
16129650	AGE-500	Трубка удлинительная, 500 мм
16129670	AGE-760	Трубка удлинительная, 760 мм

Примечание: соплодержатель RTG-HP, изображенный на фотографии, приобретается отдельно.

Вертлюги



16128300

16128400

Код заказа	Описание
16128300	Вертлюг на рукав 6,4 мм (1/4"П x 1/4"М)
16128400	Вертлюг на рукав 9,6 мм (3/8"П x 1/4"М)

Фитинги



16128500

16128600

16128550

Код заказа	Описание
16128500	Фитинг для соединения рукавов 6,4 мм (1 /4")
16128600	Фитинг для соединения рукавов 9,6 мм (3/8")
16128550	Фитинг для соединения рукавов 6,4X9,6 мм (1/4" x 3/8")

Рукава окрасочные безвоздушного распыления серии PPH (двойная текстильная оплетка)



Трубка - полиэстер эластомер, оболочка - полиуретан. Стандартная длина — 10 метров. Рукава применяются для комплектации электрических окрасочных аппаратов.

Код заказа	Модель	Описание
16143100	PPH-1-10	Рукав окрасочный 1/4" x 10 м, Р.Д. 275 бар, с пружинами

Рукава окрасочные безвоздушного распыления серии стальная оплетка



Трубка - полиэстер эластомер, оболочка - полиуретан. Стандартная длина — 15 метров. Рукава применяются для комплектации пневмоприводных окрасочных аппаратов.

Код заказа	Модель	Описание
Рукав 227 бар окрасочный синий		
16143102	Paint Hose Blue 227 bar, 1/4" x 15 m	Рукав окрасочный 1/4" x 15 м, Р.Д. 227 бар, с пружинами
16143103	Paint Hose Blue 227 bar, 3/8" x 15 m	Рукав окрасочный 3/8" x 15 м, Р.Д. 227 бар, с пружинами
16143104	227 bar, 1/4" x 0,9 m	Поводок 1/4" x 0,9 м, Р.Д. 227 бар, с пружинами
Рукав 386 бар окрасочный серый		
16128202	Paint Hose Grey 386 bar, 1/4" x 15 m	Рукав окрасочный 1/4" x 15 м, Р.Д. 386 бар, с пружинами
16128203	Paint Hose Grey 386 bar, 3/8" x 15 m	Рукав окрасочный 3/8" x 15 м, Р.Д. 386 бар, с пружинами
16128204	386 bar, 1/4" x 1,8 m	Поводок 3/8" x 1,8 м, Р.Д. 386 бар, с пружинами
Рукав 500 бар окрасочный черный		
16128102	Paint Hose Black 500 bar, 1/4" x 15 m	Рукав окрасочный 1/4" x 15 м, Р.Д. 500 бар, с пружинами
16128103	Paint Hose Black 500 bar, 3/8" x 15 m	Рукав окрасочный 3/8" x 15 м, Р.Д. 500 бар, с пружинами
16128104	500 bar, 1/4" x 1,8 m	Поводок 3/8" x 1,8 м, Р.Д. 500 бар, с пружинами



Глава 4

**СИСТЕМА
РЕВЕРСИВНЫХ СОПЕЛ СЕРИИ HP**

Система реверсивных сопел серии HP



Соплодержатель

для надёжной затяжки руками. Удобная для захвата шести-гранная форма позволяет легко и надёжно заворачивать соплодержатель как вручную, так и гаечным ключом.

Седло и прокладка

Насадив седло на наконечник сопла, вы сможете без проблем разместить в нужном положении седло в соплодержателе.

Прокладка изготовлена из стойких к любым видам растворителей полимеров.

Прокладки для сопел RST-HP гарантированно не будут растворяться самыми агрессивными растворителями при промывке оборудования.

Сверхтвёрдая карбидная вставка

Мы гарантируем самый долгий жизненный цикл сопла по сравнению с конкурентами.

Твёрдость по Роквеллу:

93 HRA — сопла CONTRACOR® RST-HP

100 HRA — алмаз!

Табличка с размером сопла

Больше нет проблем выяснить, какой размер у сопла, с которым вы в данный момент работаете. Большие цифры хорошо видны на табличке.

Удобство хранения

Подвесив сопла за кольцо к карабину или на крюк, вы никогда не потеряете их и всегда будете иметь под рукой сопла необходимых размеров.



Реверсивное сопло RST-HP



Сопла RST-HP поставляются в 145 вариантах диаметр / ширина факела. Вы всегда найдёте нужный размер, который соответствует вашим ЛКМ и области применения.

Технические характеристики:

		RST-HP
Макс. рабочее давление, бар		345
Фактор сохранности по давлению		1:4
Код заказа	Модель	Описание
16146XXX	RST-HP-XXX	Сопло реверсивное, размеры — см. таблицу, стр. 18
16147002		Седло (сталь) для окрасочного сопла RST-HP (5 шт.)
16147004		Шайба (резина) для окрасочного сопла RST-HP (5 шт.)

Соплодержатель RTG-HP



КАК ЧАСТО НАДО МЕНЯТЬ СОПЛА

Использовать изношенное сопло намного дороже, чем купить новое. Это наглядно видно на следующем примере:

Новое 515 сопло имеет расход ЛКМ 0,91 л/мин при ширине факела 250—300 мм. После распыления приблизительно 150 литров ЛКМ средней вязкости (латексные ЛКМ) из-за износа отверстия сопла ширина факела уменьшится до 150—200 мм, а расход ЛКМ увеличится до 1,3 л/мин. Это означает, что при работе с изношенным соплом на 35% больше материала будет наноситься на 25% — 30% меньшую площадь.

Универсальный соплодержатель RTG-HP подходит ко всем пистолетам Contracor® и пистолетам большинства других производителей (Graco, Wiwa, американских и итальянских марок).

Удобен для закручивания руками и благодаря специальной шестигранной форме.

Технические характеристики:

		RTG-HP
Макс. рабочее давление, бар		345
Фактор сохранности по давлению		1:4
Код заказа	Модель	Описание
16147000	RGT-HP-7/8	Соплодержатель 7/8" для реверсивного сопла RST-HP
16147001	RTG-HP-11/16	Соплодержатель 11/16" для реверсивного сопла RST-HP

Таблица размеров сопел RST-HP

Диаметр сопла, мм	Ширина факела, мм								Расход ЛКМ, л/мин	Фильтр для пистолета			
	100 - 150	150 - 200	200 - 250	250 - 300	300 - 350	350 - 400	400 - 450	450 - 500		■	■	■	■
0,23	209	309	409	509	609				0,34	■			
0,28	211	311	411	511	611				0,45	■			
0,33	213	313	413	513	613	713	813		0,68	■	■		
0,38	215	315	415	515	615	715	815		0,91		■		
0,43	217	317	417	517	617	717	817	917	1,17		■		
0,46	219	319	419	519	619	719	819	919	1,44			■	
0,53	221	321	421	521	621	721	821	921	1,78			■	
0,58	223	323	423	523	623	723	823	923	2,16			■	
0,64	225	325	425	525	625	725	825	925	2,54			■	
0,69		327	427	527	627	727	827	927	2,91			■	■
0,74		329	429	529	629	729	829	929	3,41			■	■
0,79		331	431	531	631	731	831	931	3,90			■	■
0,84		333	433	533	633	733	833	933	4,43			■	■
0,89		335	435	535	635	735	835	935	4,96			■	■
0,99		339	439	539	639	739	839	939	6,17			■	■
1,09		343	443	543	643	743	843	943	7,31				■
1,14			445	545	645	745			8,21				■
1,19			447	547	647	747			8,93				■
1,24			449	549	649	749			9,73				■
1,30			451	551	651	751			10,56				■
1,35			453	553	653	753			11,36				■
1,40			455	555	655	755			12,30				■
1,60			463	563	663	763			16,12				■
1,65			465	565	665	765			16,77				■

- - ЛКМ средней вязкости на основе разбавителей: воды, уайт-спирита, сольвента
- - ЛКМ на основе масел
- - латексные ЛКМ
- - акрило-латексные ЛКМ, латексные ЛКМ высокой вязкости
- - ЛКМ на основе смол, уретанов, полимеров, битумных и эпоксидных материалов

Фильтр для пистолета-краскораспылителя:

- - красный, 200 ячеек/см²
- - желтый, 100 ячеек/см²
- - белый, 60 ячеек/см²
- - зеленый, 30 ячеек/см²

Как правильно выбрать сопло

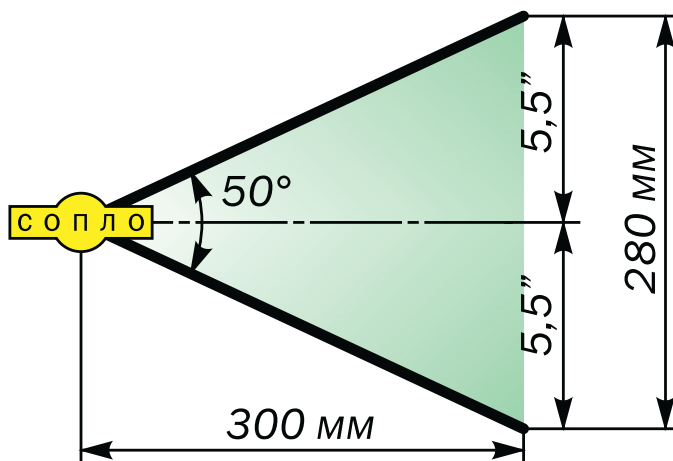

ширина факела
распыления: 280 мм,
угол распыления: 50°

Размер сопла, трехзначное число, указан табличке, прикрепленной к грифу сопла. НАПРИМЕР, 521.

Первая цифра 5 указывает на ширину угла факела распыления в угловых градусах.

В данном случае — 50°. Вторые две цифры 21 указывают на диаметр сопла (в тысячных долях дюйма). Диаметр сопла определяет расход материала и, соответственно, количество наносимой на поверхность краски. В нашем случае диаметр сопла — 0,021".

Правильное положение пистолета — перпендикулярно поверхности, на расстоянии 300 мм.



Глава 5

**СРЕДСТВА ИНДИВИДУАЛЬНОЙ
ЗАЩИТЫ МАЛЯРА**

Респиратор для окрасочных работ PR-1



Респиратор-полумаска PR-1 предназначен для защиты органов дыхания от паров органических веществ (растворителя), аэрозолей ЛКМ, пыли, и т.д. Применяется при проведении лакокрасочных и шлифовальных работ.

Код заказа	Модель	Описание
10130550	PR-1	Респиратор в комплекте с картриджами и пре-фильтрами
10130552		Фильтр предварительный для респиратора PR-1, 20 шт.
10130553		Картридж сменный для респиратора PR-1, 2 шт.

Защитная маска маляра VISTA



Легкая, комфортабельная маска с принудительной подачей воздуха для дыхания. Удобная и быстрая замена плёнки. Маска Vista предназначена для любого вида окрасочных работ. Конструктивное исполнение обеспечивает постоянный обдув стекла, предотвращая запотевание. Маска Vista оснащена регулятором давления и индикатором подачи сжатого воздуха.

Код заказа	Модель	Описание
30800	VISTA	Защитная маска маляра VISTA
16530806		Сменная пленка, упаковка 50 шт.



ИЗМЕРИТЕЛЬНОЕ ОБОРУДОВАНИЕ

Толщиномеры покрытий CTG-1FNF, CTG-2FNF

Толщиномеры покрытий CTG-1FNF и CTG-2FNF предназначены для контроля: лакокрасочных, эмалевых, мастичных и других диэлектрических покрытий на стальных подложках; гальванических (цинковых, хромовых, кадмиевых, серебряных, никелевых и других) покрытий на стальных подложках; серебряных, медных, латунных и других электропроводящих покрытий на подложках из неферромагнитных металлов и сплавов.

Толщиномеры покрытий CTG-1FNF и CTG-2FNF имеют функцию автоматического определения подложки (магнитная / немагнитная) и не нуждается в калибровке.



CTG-1FNF



CTG-2FNF

CTG-1FNF

компактный прибор со встроенным в корпус датчиком для быстрого и точного измерения толщины защитных покрытий всех типов.

CTG-2FNF



компактный прибор с набором датчиков для быстрого и точного измерения толщины защитных покрытий всех типов. Специально предназначен для измерений в труднодоступных местах.

Технические характеристики:

	CTG-1FNF	CTG-2FNF
Диапазон, мкм	0—1250	
Погрешность	±3%	
Разрешение	0,1 мкм (в диапазоне до 100 мкм); 1 мкм (в диапазоне более 100 мкм)	
Температура окружающей среды	0 ... 60 °C	
Размеры, вес	131 x 65 x 28 мм, 90 г	

Код заказа	Модель	Описание
10170000	CTG-1FNF	Толщиномер покрытий
10170050	CTG-2FNF	Толщиномер покрытий

Гребенка для измерения толщины неотвердевших лакокрасочных покрытий



Гребенка измеряет толщину неотвердевших лакокрасочных покрытий на плоских изделиях.
 Диапазон измерения 25 — 2032 мкм

Код заказа	Модель	Описание
10170100		Гребенка для измерения толщины мокрых пленок

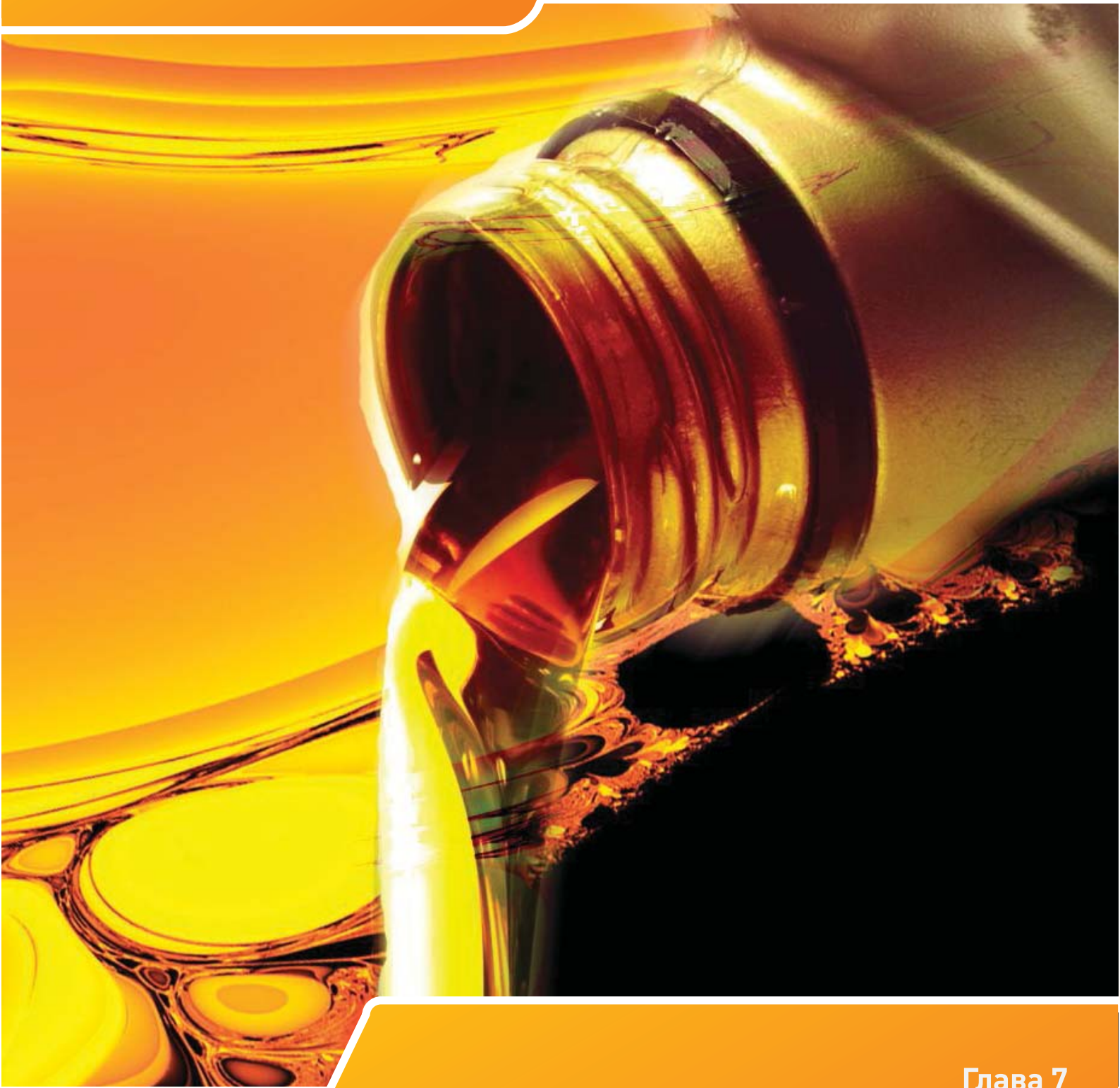

Глава 7

ЖИДКОСТИ ТЕХНОЛОГИЧЕСКИЕ



Пластификаторы TLS, TLS EPOXY

TSL

уменьшает трение между штоком аппарата и манжетными прокладками, предотвращает абразивный износ и высыхание краски на манжетах.

TSL EPOXY

обладает всеми свойствами пластификатора TSL. Имеет лучшие способности по удалению остатков эпоксидных лакокрасочных материалов со штока.

Обязателен для использования при работе с поршневыми окрасочными аппаратами. Крупная фракция, содержащаяся в краске, имеет большой удельный вес и оседает на манжетах поршневого насоса, превращаясь, по сути дела, в абразив.

Используя пластификатор, вы, в конечном итоге, экономите деньги и время!

Код заказа	Модель	Описание
10125500	TSL	Пластификатор TSL, 1 л
10125503	TSL EPOXY	Пластификатор TSL EPOXY, 1 л



Жидкость противоводо- кристаллизационная AIF

Жидкость противоводокристаллизационная AIF обязательна для использования в аппаратах с пневмоприводом при температуре окружающей среды ниже +15° С.

Код заказа	Модель	Описание
10125502	AIF	Жидкость противоводокристаллизационная AIF , 1 л

Архангельск (8182)63-90-72
Астана +7(7172)727-132
Белгород (4722)40-23-64
Брянск (4832)59-03-52
Владивосток (423)249-28-31
Волгоград (844)278-03-48
Вологда (8172)26-41-59
Воронеж (473)204-51-73
Екатеринбург (343)384-55-89
Иваново (4932)77-34-06
Ижевск (3412)26-03-58
Казань (843)206-01-48

Калининград (4012)72-03-81
Калуга (4842)92-23-67
Кемерово (3842)65-04-62
Киров (8332)68-02-04
Краснодар (861)203-40-90
Красноярск (391)204-63-61
Курск (4712)77-13-04
Липецк (4742)52-20-81
Магнитогорск (3519)55-03-13
Москва (495)268-04-70
Мурманск (8152)59-64-93
Набережные Челны (8552)20-53-41

Нижний Новгород (831)429-08-12
Новокузнецк (3843)20-46-81
Новосибирск (383)227-86-73
Орел (4862)44-53-42
Оренбург (3532)37-68-04
Пенза (8412)22-31-16
Пермь (342)205-81-47
Ростов-на-Дону (863)308-18-15
Рязань (4912)46-61-64
Самара (846)206-03-16
Санкт-Петербург (812)309-46-40
Саратов (845)249-38-78

Смоленск (4812)29-41-54
Сочи (862)225-72-31
Ставрополь (8652)20-65-13
Тверь (4822)63-31-35
Томск (3822)98-41-53
Тула (4872)74-02-29
Тюмень (3452)66-21-18
Ульяновск (8422)24-23-59
Уфа (347)229-48-12
Челябинск (351)202-03-61
Череповец (8202)49-02-64
Ярославль (4852)69-52-93